

メンテナンス用部品の交換

ワイパーとトレイパッドの交換

ワイパーとトレイパッドはプリントヘッドのクリーニングに使われる部品です。

以下の画面が表示されたら交換時期です。

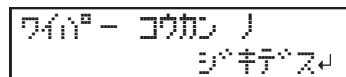

ワイパーまたはトレイパッドの購入については、お買い上げの販売店にお問い合わせいただくか、当社ウェブサイト (<https://www.rolanddg.co.jp/>) をご覧ください。

⚠ 警告 必ずこの手順の通り作業し、指示以外の場所にはさわらない。
機械が思わぬ動作をして、けがをすることがあります。

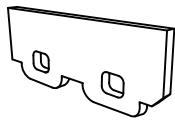
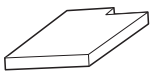
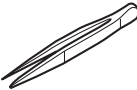
必要なもの		
		
ワイパー	トレイパッド	ピンセット

手順

1. 以下の画面が表示されたら、[ENTER] を押す。

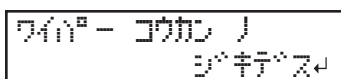

2. メディアを取り外す。
3. [MENU] を押す。
4. [▼] を何回か押して、以下の画面を表示する。

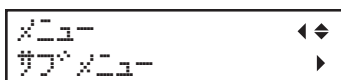

5. [▶] を1回、[▼] を何回か押して、以下の画面を表示する。



6. [▶] を押して、以下の画面を表示する。

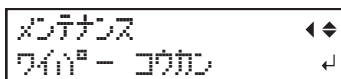

7. [ENTER] を押す。

カッティングキャリッジがワイパー交換可能な位置へ移動し、以下の画面が表示されます。

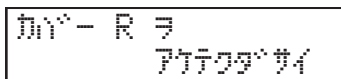

8. カバー R を開ける。

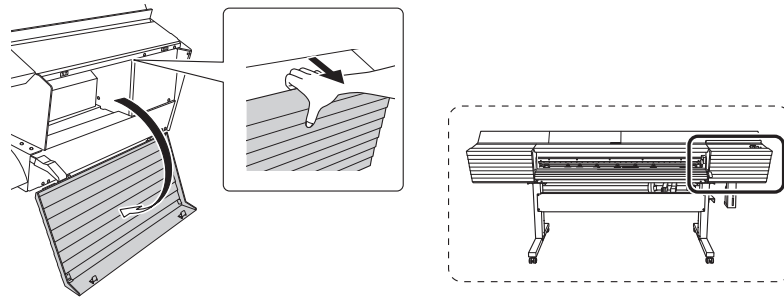

以下の画面が表示されたら準備完了です。



ご注意

ここではまだ [ENTER] を押さないでください。[ENTER] は、ワイパーとトレイパッドの交換後に押します。ここで [ENTER] を押ししてしまった場合は、画面の指示に従ってカバー R を閉じ、以下の画面が表示されたらもう一度 [ENTER] を押してください。

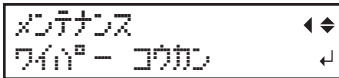

9. 図の位置にさわって作業者の静電気を逃がす。

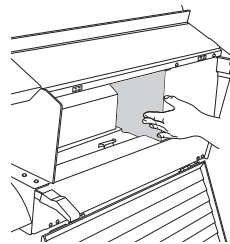

10. ワイパーを交換する。

(1) 古いワイパーを取り外す。

ピンセットを使ってフックを外し、上に引き抜いてください。ワイパーの穴にピンセットを引っ掛けると外れやすいです。

(2) 新しいワイパーを取り付ける。

ワイパーは、傾きのある方を機体の奥側にしてください。向きを間違えると、適切なクリーニングができません。

ワイパーの穴を必ずフックに引っ掛けてください。さもないと、ドット抜けなどの原因になります。

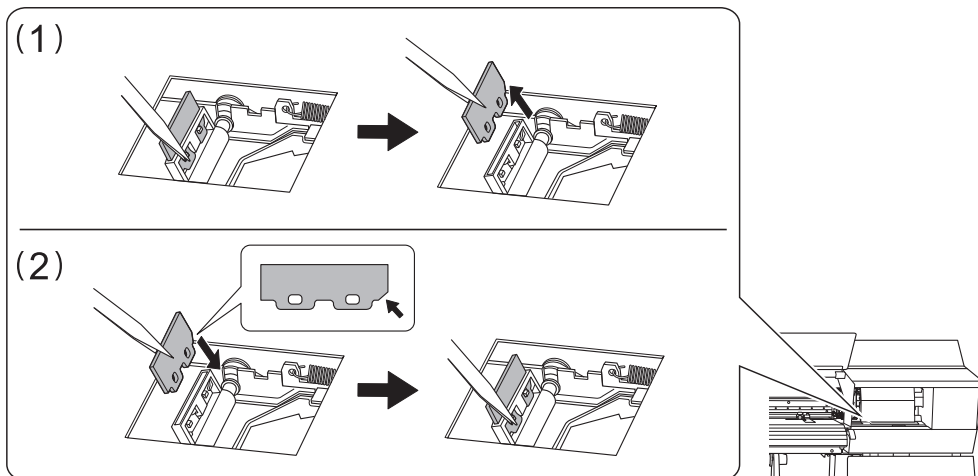

11. トレイパッドを交換する。

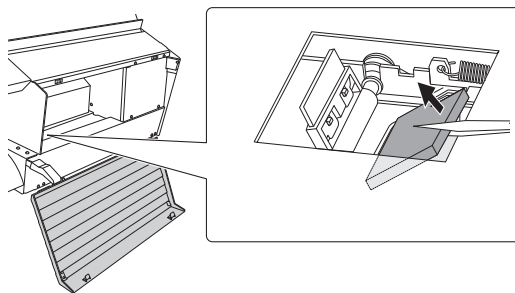

ご注意

トレイパッドは、ワイパートレイの形状に合わせて置いてください。トレイパッドを間違った向きに置くと、ワイパーを適切に洗浄できなくなります。

- 12. [ENTER] を押す。
- 13. 以下の画面が表示されたら、カバー R を閉じる。

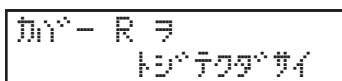

以下の画面に戻ったら、ワイパー交換は終了です。



- 14. [MENU] を押して、もとの画面に戻る。